



Chariot électrique M7 REMOTE Manuel d'instructions

FR



Avant d'utiliser le M7 REMOTE pour la première fois, veuillez prendre quelques minutes pour parcourir ce manuel afin de vous assurer de tirer le maximum de votre chariot



S'ENREGISTRER EN LIGNE

www.motocaddy.fr/warranty-registration

Consultez sur le site www.motocaddy.fr/instructions pour d'autres instructions de Motocaddy, notamment les manuels traduits dans d'autres langues.

Sommaire

Trouver le numéro de série / Information sur les modèles DHC.....	3	Déplier et replier le chariot	14 - 15
Utilisation correcte du chariot.....	4	Supports de sac supérieur et inférieur	16
Coupure de sécurité / Déclaration de la FCC.....	5	Ajuster les supports de sac.....	17
Entretien de votre chariot.....	6	Vue d'ensemble de l'équipement.....	18
Entretien de la batterie et conseils.....	7	Télécommande	19
Charge/entretien de la batterie au lithium.....	8	Jumelage de la télécommande / Fonction Verrou de la télécommande	20
Entretien de la batterie au lithium.....	9	Fonctionnement du M7 REMOTE.....	21
Fixation des roues / Inversion des roues.....	10	Jauge de batterie / Prise USB de recharge	22
Fixation de la roue anti-bascule.....	11	Déclaration de conformité	23
Réglage du chariot pour qu'il aille droit	12 - 13		

Trouver le numéro de série

Le numéro de série de ce chariot M-Series se trouve sous le chariot à côté du moteur (figure 1). Ce numéro est nécessaire lors de l'enregistrement de la garantie en ligne et doit être conservé à portée de main en vue d'un usage ultérieur.

Ce même numéro doit également figurer sur la boîte reçue avec votre chariot. Assurez-vous de bien conserver cet emballage pour le cas où vous devriez retourner votre chariot pour une raison quelconque. Conservez également une preuve d'achat pour le cas où votre chariot devrait nécessiter un entretien durant sa période de garantie.



Figure 1

Veillez conserver le numéro de série de votre chariot pour une référence ultérieure:

M	C	M												
---	---	---	--	--	--	--	--	--	--	--	--	--	--	--

Information sur les modèles DHC (Downhill Control)

L'acronyme DHC signifie « Downhill Control », ce qui veut dire que votre chariot conservera une vitesse contrôlée en descente. Lorsque vous envisagez de déplacer le chariot, même si ce n'est que pour le repositionner pour qu'il soit prêt à l'emploi, réglez-le toujours sur une vitesse lente pour pouvoir le piloter plus facilement.

Utilisation correcte du chariot

Utilisation correcte du chariot

La première fois que vous utiliserez le M7 REMOTE, nous vous conseillons de le faire sur une surface herbeuse ouverte. La vitesse et la conduite du chariot varieront en fonction de la surface. Le M7 REMOTE tournera bien plus vite sur des surfaces dures et lisses, et se comportera différemment sur de l'herbe. Vous constaterez également que le poids du sac de golf affecte à la fois la vitesse et la conduite.

Les chariots Motocaddy sont destinés au transport de sacs et de clubs de golf. Toute autre utilisation pourrait occasionner des dommages au chariot et des blessures à son utilisateur. Ce qui suit n'a pas pour intention de couvrir toutes les situations possibles. Vous devez toujours faire attention et faire preuve de bon sens lorsque vous utilisez le M7 REMOTE.

- Ne pas tenter de transporter un autre équipement
- Ce chariot n'est pas conçu pour le transport de personnes
- N'utilisez pas ce chariot pour vous aider à monter une colline
- L'immersion du chariot (p. ex. dans un lac) est susceptible de l'endommager
- Ne pas utiliser le chariot sous l'emprise de la drogue ou de l'alcool
- La batterie doit être déconnectée du chariot avant de le replier, de le stocker ou de le trans
- Lorsque vous utilisez le M7 REMOTE dans des espaces clos (par exemple des parkings) ou près de l'eau (par exemple au-dessus d'un pont),
- il est conseillé d'utiliser le mode de contrôle « manuel » pour vous assurer de garder le contrôle du chariot
- Ne laissez jamais le M7 REMOTE fonctionner hors de votre vue. Faites toujours attention et ayez le contrôle en permanence.

N'essayez pas de conduire le chariot manuellement lorsqu'il est utilisé en mode Télécommande. Motocaddy ne peut pas être tenue responsable de tout dégât ou de toute blessure causé(e) par une utilisation inappropriée.

Coupure de sécurité

Le chariot M7 REMOTE est doté de fonctions de coupure à des fins de sécurité. Lorsque vous contrôlez le chariot avec la télécommande, si aucune commande n'est envoyée au chariot (par la pression de n'importe quel bouton) pendant plus de 120 secondes, le chariot s'arrêtera.

Lorsqu'il se déplace, si le chariot se retrouve hors de portée de la télécommande, il coupera également l'alimentation vers les moteurs.

Lorsque le chariot fonctionne en mode manuel, si aucun ajustement n'est apporté à la vitesse via le cadran pendant plus de 10 minutes, il s'arrêtera.

Si aucune de ces fonctions de sécurité ne s'initie, une pression sur le bouton On/Off ou le bouton + de la télécommande redémarrera le chariot.

Déclaration de la FCC

Veuillez faire attention à ce que les changements ou modifications non expressément approuvés par la partie chargée de la conformité n'entraînent pas la révocation de l'autorisation d'utilisation de l'appareil.

Cet appareil est conforme aux dispositions de la partie 15 du règlement de la FCC. Son exploitation est autorisée aux deux conditions suivantes :

- (1) ce dispositif ne doit pas causer d'interférences nuisibles, et
- (2) ce dispositif doit accepter toute interférence reçue, y compris l'interférence qui pourrait causer un fonctionnement non désiré.

Entretien de votre chariot

Bien que votre chariot Motocaddy ait été étanchéifié, veillez à bien respecter ces consignes simples pour vous aider à le protéger :

- Ne rangez pas votre chariot en extérieur
- Évitez autant que faire se peut de l'exposer aux intempéries en le protégeant avec un parapluie en cas de forte pluie
- Séchez l'excédent d'eau présente sur le chariot avant de le ranger
- N'utilisez jamais un nettoyeur à pression pour nettoyer votre chariot. Pour prévenir tout dégât par les eaux, essuyez-le à l'aide d'un chiffon humide
- N'utilisez pas de tuyau d'air à haute pression près des composantes mobiles

Ce chariot Motocaddy est conçu pour ne nécessiter que peu d'entretien. Nous recommandons toutefois de l'inspecter régulièrement pour veiller à ce que :

- il n'y ait pas de formation excessive de boue et de poussières
- la roue avant ne soit pas obstruée et puisse tourner librement

Utilisez exclusivement des pièces d'origine Motocaddy lors des réparations sur votre chariot.

Entretien de la batterie et conseils

La batterie doit être chargée dès que possible après chaque utilisation. Le fait de laisser la batterie déchargée pendant une période prolongée affectera la durée de vie de celle-ci.

Veillez à charger la batterie fournie par Motocaddy à l'aide d'un chargeur Motocaddy. Les chargements cycliques de la batterie sont conçus spécifiquement en accord avec les exigences du fabricant de la batterie. Le chargeur de batterie au lithium ne doit PAS être utilisé pour charger une autre batterie et est destiné à n'être utilisé qu'avec une batterie au lithium Motocaddy.

Le chargeur ne doit être raccordé qu'à une prise de courant reliée à la terre ; le chargeur de batterie ne doit être ouvert et entretenu que par du personnel agréé. Toute ouverture non autorisée invalidera la garantie.

La batterie doit être conservée et chargée sur une surface sèche non moquetée à des températures comprises entre 10 °C et 30 °C. Il n'est pas recommandé de charger à des températures supérieures ou inférieures, car cela pourrait occasionner une réduction de la capacité de la batterie.

Lorsque vous connectez votre batterie au chariot, veillez à ce que les connexions correspondent, noir sur noir et gris sur gris.

Charge/Entretien de la batterie au lithium

Charger votre batterie au lithium

1. Déconnectez la batterie au lithium du chariot. Cela doit toujours être fait avant de replier le chariot pour éviter tout dommage à la batterie et/ou au chariot
2. Connectez le chargeur au secteur
3. Fixez le câble de la batterie au chargeur en veillant aux correspondances de câbles, noir sur noir, gris sur gris
4. Lorsque le témoin de charge par DEL est vert, cela signifie que la batterie est chargée et prête à l'emploi

 ROUGE - batterie en charge   VERT - batterie chargée et prête à être débranchée

5. Le processus de charge prend entre 3 et 5 heures en fonction de l'importance de la charge (notez que les premières charges peuvent nécessiter plus de temps)
6. Une fois la charge terminée, déconnectez le chargeur du secteur
7. Déconnectez ensuite le chargeur de la batterie

Si vous connectez la batterie au chargeur et que la DEL s'éteint, cela indique vraisemblablement que la batterie est entièrement chargée. Vérifiez la batterie sur le chariot pour vous assurer qu'elle fonctionne parfaitement.

Entretien de votre batterie au lithium

- Évitez d'humidifier la batterie (ne l'immergez pas, évitez les flaques profondes et ne nettoyez pas votre chariot lorsque la batterie se trouve encore dans le support de batterie)
- Faire tomber la batterie peut endommager les cellules internes
- Ne soulevez pas et ne transportez pas la batterie en la tenant par le câble
- Utilisez un chiffon humide pour enlever la poussière

Recommandations pour le stockage des batteries au lithium durant les mois d'hiver

Si pour une raison quelconque, votre batterie au lithium ne sera pas utilisée pendant une période prolongée, p. ex. trois mois en hiver, il est recommandé de la stocker en demi-charge. Pour ce faire, utilisez la batterie comme à l'accoutumée pour un parcours de golf et chargez-la pendant 1 h 30 à la fin de ce parcours. Avant de l'utiliser à nouveau, rechargez-la (complétez la charge).

Nous sommes bien conscients du fait qu'il n'est pas toujours possible de prévoir à l'avance une absence prolongée ; mais s'il est probable que vous n'allez pas l'utiliser pendant un long moment, il est recommandé de suivre ces étapes pour prolonger la vie de votre batterie au lithium. Veillez à TOUJOURS bien déconnecter le chargeur de la batterie après le chargement.

Système de gestion de la batterie (BMS)

Les batteries au lithium de Motocaddy sont équipées d'un système de gestion de batterie intégrale (BMS) qui protège la batterie contre toute utilisation excessive, courant élevé, décharge complète et surcharge. À la livraison, la batterie est inerte, car le BMS est conçu pour optimiser la sécurité pendant le transport. Veillez à ce que la batterie soit entièrement chargée avant de la connecter à votre chariot, car cela active le BMS et « allume » effectivement la batterie. Parfois, à la suite d'une décharge complète ou après une longue période de stockage, le BMS peut couper la batterie. Une pleine charge de la batterie résoudra ce problème.

Les chariots de golf de Motocaddy sont conçus pour fonctionner avec leur BMS installé dans la batterie au lithium, et le voltmètre est également synchronisé pour fonctionner en liaison avec la batterie. Si pour une quelconque raison, la tension de la batterie tombe en dessous de l'alarme de batterie faible sur le chariot, le BMS désactive alors la batterie pour la protéger. Là encore, si cela se produit, il convient de recharger la batterie complètement. Rappelez-vous que les batteries au lithium ont tendance à se « vider » rapidement en fin de cycle, et il n'est donc pas recommandé de tenter de jouer trop de trous, car le BMS s'activera pour des raisons de protection.

Fixation des roues

Les M7 REMOTE chariot n'ont pas de roues droite et gauche spécifiques.

Pour mettre les roues en place, suivez ces quelques étapes simples :

1. Appuyez sur le bouton de déblocage rapide en direction du centre de la roue
2. Faites coulisser la roue sur l'axe du chariot aussi loin que possible (sur la rainure intérieure)
3. Une fois en position, relâchez le bouton et tirez légèrement la roue vers l'extérieur pour la verrouiller en place
4. Un clic sonore confirme que la roue est en position correcte

La rainure extérieure peut être utilisée comme option « roue libre » si la batterie est épuisée.

Pour vérifier que les roues sont correctement fixées sur la rainure intérieure, vous verrez qu'elles ne tournent librement que dans un sens.

Inversion des roues

Les roues peuvent être inversées pour réduire la largeur du chariot lors de son transport et de son stockage.

1. Appuyez sur le bouton de déverrouillage rapide et maintenez-le enfoncé tout en faisant sortir la roue de son axe
2. Faites basculer la roue, appuyez sur le bouton et maintenez-le enfoncé, puis faites-le glisser sur son axe
3. Relâchez le bouton et tirez légèrement la roue jusqu'à ce qu'elle s'enclenche dans la rainure de roue libre

Fixation de la roue anti-bascule

La roue anti-bascule est conçue pour empêcher le chariot de basculer vers l'arrière sur les pentes les plus abruptes et il est recommandé de TOUJOURS installer la roue quand vous déplacez le chariot à l'aide de la télécommande.

Pour fixer la roue, il suffit de soulever le bouton gris du côté droit vers l'extérieur et faites glisser la fixation de roue dans le boîtier. Vous entendrez un clic lorsque la roue sera correctement fixée.

Pour démonter la roue, tirez sur le bouton gris et sortez la fixation de son logement en la faisant glisser.

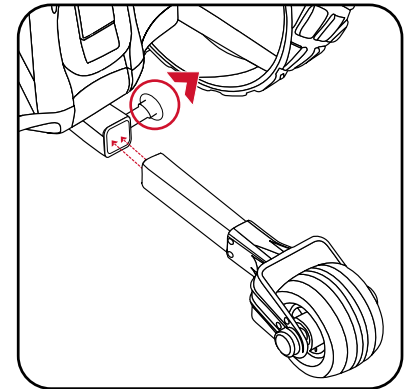

Réglage du chariot pour qu'il aille droit

Réglage de l'alignement de la roue avant

Si votre chariot ne va pas droit, il y a quelques ajustements qui peuvent être apportés. Ce problème peut être causé par plusieurs facteurs, notamment un support de sac lâche ou un sac de golf mal chargé. La première chose à modifier est l'alignement de la roue avant. Ceci doit être effectué sur une surface plate tout en contrôlant le chariot en mode Télécommande. Suivez alors ces étapes :

1. Tournez les roues de 180° pour permettre l'accès au levier de déverrouillage rapide (Figure. 1)
2. Abaissez le levier de déverrouillage (Figure. 2)
3. Vous trouverez deux petites molettes en acier de part et d'autre de la roue, servant à aligner la roue (Figure 3)
4. Si votre chariot tire à droite, tournez la molette gauche dans le sens horaire et la molette droite dans le sens antihoraire
5. Si votre chariot tire à gauche, tournez la molette droite dans le sens horaire et la molette gauche dans le sens antihoraire
6. Poussez le levier de déverrouillage rapide jusqu'à ce qu'il soit bien enclenché (Figure. 4)
7. Tournez la roue arrière de 180° afin qu'elle soit sous le carter (Figure. 5)

Répétez cette procédure jusqu'à ce que vous soyez satisfait(e) de la manière dont le chariot se déplace en ligne droite (veuillez noter que vous devrez peut-être ne régler qu'une seule molette à la fois).

Ces instructions sont valables si vous vous tenez devant le chariot en regardant la roue devant le carter.

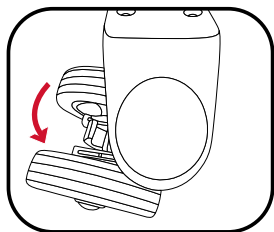

Figure 1

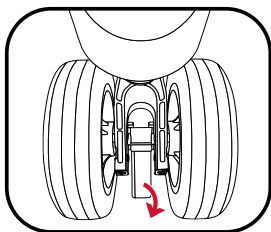

Figure 2

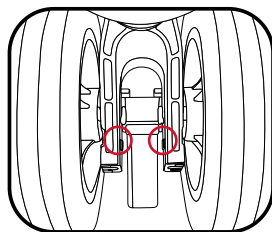

Figure 3

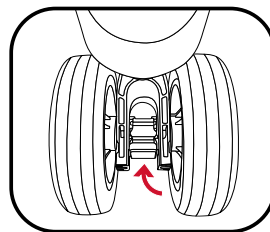

Figure 4

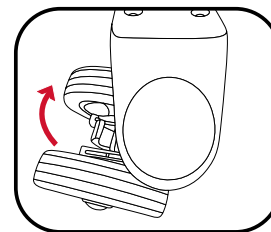

Figure 5

Dépannage

Si le chariot va maintenant en ligne droite en mode télécommande mais pas en mode manuel, alors les moteurs devront être équilibrés. Pour ce faire, suivez ces étapes :

1. Le chariot doit encore se trouver sur un sol plat,
2. Appuyez sur le bouton On/Off et maintenez-le enfoncé pendant 4 secondes, l'affichage de la vitesse indiquera « 0 »
3. Tourner le cadran dans le sens horaire ou anti-horaire changera l'affichage pour indiquer 1-9, tourner le cadran dans le sens anti-horaire équilibrera le chariot vers la gauche et tourner le cadran dans le sens horaire équilibrera le chariot vers la droite
4. Commencez par équilibrer progressivement (1-3). Une fois la valeur ajustée, appuyez sur le bouton pour revenir au fonctionnement normal
5. Appuyez ensuite sur le bouton pour démarrer le chariot et vérifiez que celui-ci a été suffisamment équilibré. S'il n'allait pas droit et qu'il ne va toujours pas droit, répétez la procédure et augmentez la valeur d'équilibrage du chariot

Déplier le chariot

Déplier le chariot

Nous vous recommandons de déplier votre chariot après que les roues ont été inversées et refixées (voir page 8).

1. Soulevez légèrement le support de sac supérieur et relâchez l'attache supérieure (figure 1)
2. Dépliez la poignée et refixez l'attache (figure 2)
3. Relâchez l'attache inférieure (figure 3).
4. Amenez la poignée du chariot en position haute (figure 4). La roue avant se déploie automatiquement
5. Refixez l'attache inférieure et veillez à ce que la béquille à ouverture automatique soit repliée (figure 5)
6. Insérez la roue anti-basculement (voir page 11)

Le modèle illustré ci-dessous est un chariot M-Series standard. Le mécanisme pliant est le même malgré les différences de conception.

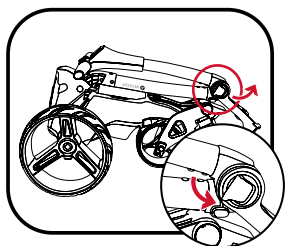

Figure 1

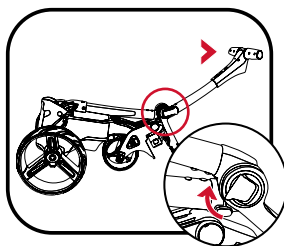

Figure 2

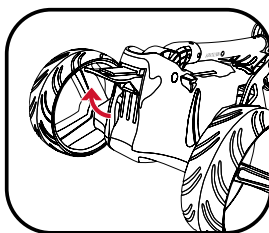

Figure 3

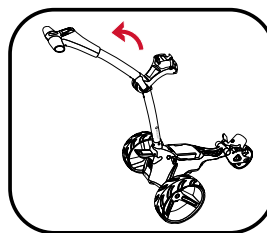

Figure 4

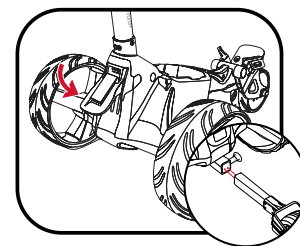

Figure 5

Replier le chariot

1. Relâchez l'attache inférieure (figure 1). La position d'ouverture automatique est également activée
2. Repliez le cadre vers l'avant jusqu'à son extension complète (figure 2). La roue avant se replie automatiquement
3. Relâchez l'attache supérieure et repliez la poignée jusqu'à ce que le chariot soit totalement replié (figure 3)
4. Resserrez les deux attaches. Si vous souhaitez placer le chariot en position verticale, laissez sortir la béquille à ouverture automatique. Rappelez-vous de veiller à ce que cette béquille soit abaissée si elle n'est pas utilisée (figure 4)
5. Les roues peuvent être inversées pour réduire la largeur du chariot lors de son transport et de son stockage (figure 5). Voir les détails à la page 10

Veillez à ce que la béquille à ouverture automatique soit repliée quand elle n'est pas utilisée pour prévenir toute détérioration. La roue anti-basculement devra être retirée si vous prévoyez de disposer le chariot de manière à ce qu'il tienne debout pour le ranger.

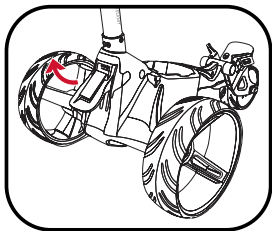

Figure 1

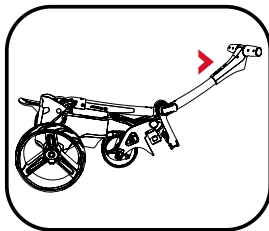

Figure 2

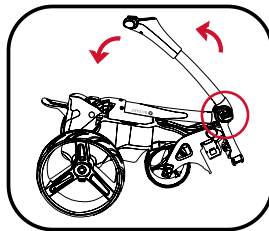

Figure 3

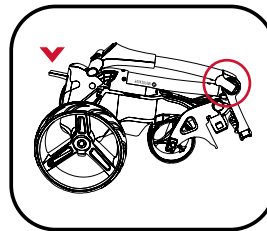

Figure 4

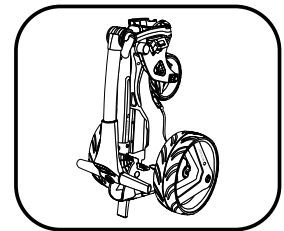

Figure 5

Supports de sac supérieur et inférieur

Supports de sac supérieurs

Sécurisez les sangles du support de sac supérieur en suivant les étapes suivantes :

1. Tirez la sangle élastique autour du sac et passez la barre arrondie sous le crochet (figure 1)
2. Positionnez les deux sangles de placement en position centrale sur votre sac de golf (figure 2)

Supports de sac inférieurs

Ce chariot Motocaddy est équipé du système de fixation de sac EASILOCK™.

Si vous utilisez un sac de golf compatible EASILOCK™, veuillez suivre ces simples instructions :

1. Retirez les deux sangles de sac inférieures pré-équipées en appuyant sur le bouton arrière et en faisant coulisser (figure 3)
2. Faites correspondre la ligne indicatrice sur le sac de golf et la ligne sur le support de sac inférieur
3. Abaissez le sac jusqu'à ce que les broches se verrouillent en place. Un « clic » sonore se fait entendre

Si vous utilisez un sac de golf non-EASILOCK™, veuillez suivre les instructions suivantes :

1. Tirez la sangle inférieure du sac autour de la base du sac et passez la barre arrondie sous le crochet
2. Positionnez les deux sangles de placement en position centrale sur la base de votre sac de golf

**Assurez-vous que toutes les sangles sont fermement accrochées avant de débloquer.
Dans le cas contraire, cela pourrait entraîner des blessures.**

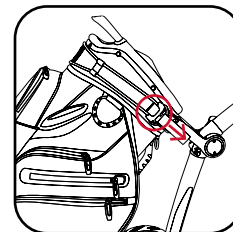

Figure 1

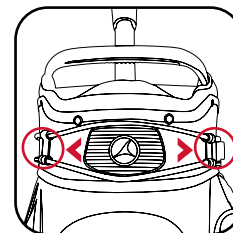

Figure 2

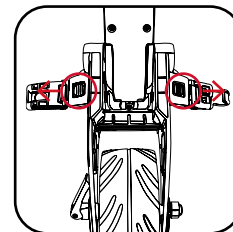

Figure 3

Ajuster les supports de sac

Les courroies de support de sac sont fabriquées dans un matériau élastique pour permettre à votre sac de golf d'être fermement maintenu en place.

Ces courroies doivent être ajustées de manière à être raisonnablement serrées autour du sac de golf:

1. Retirez les sangles élastiques du carter en les tirant vers l'extérieur dans la direction indiquée (figure 1)
2. Déplacez la barre pour serrer ou desserrer le raccord de sangle. Abaissez la barre pour le serrer, levez-la pour le desserrer (figure 2)
3. Veillez à ce que les sangles soient accrochées dans le carter avant utilisation (figure 3)

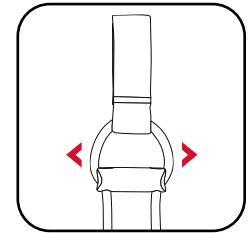

Figure 1

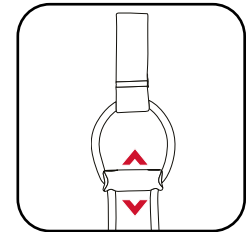

Figure 2

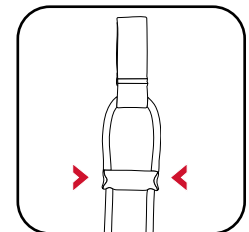
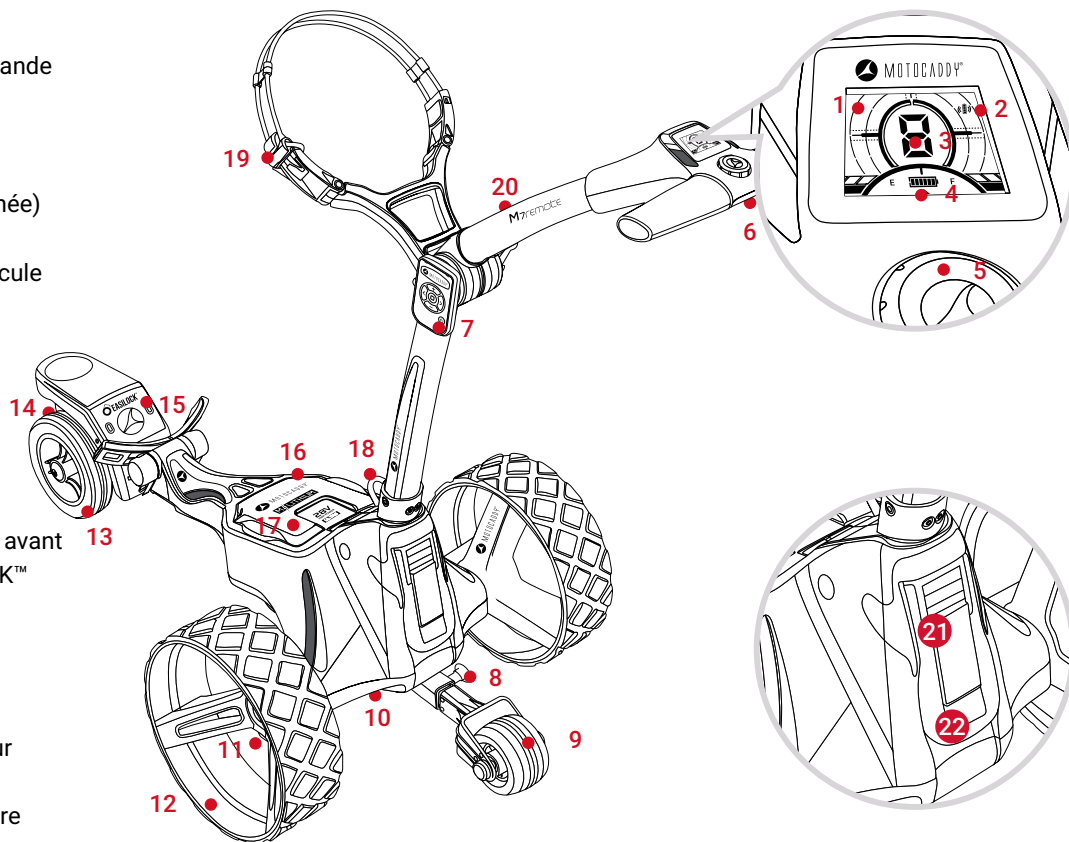

Figure 3

Vue d'ensemble de l'équipement

1. Écran numérique LCD
2. Jauge de batterie de la télécommande
3. Réglage de la vitesse
4. Battery Meter
5. Jauge de batterie
6. Port de charge USB (sous la poignée)
7. Télécommande et support
8. Déverrouillage de la roue anti-bascule
9. Roue anti-bascule
10. Moteur (sous le logement de batterie)
11. Bouton de déverrouillage des roues arrière
12. Roues arrière
13. Roues avant
14. Ajusteurs d'alignement de la roue avant
15. Support de sac inférieur EASILOCK™
16. Support de batterie
17. Batterie
18. Connecteur de batterie
19. Supports de sac supérieurs
20. Cliquet de déverrouillage supérieur
21. Béquille à ouverture automatique
22. Attache de déverrouillage inférieure



Télécommande

1. Indicateurs LED
2. Bouton Plus (+)
3. Bouton Stop
4. Bouton Droite (>)
5. Bouton Moins (-)
6. Bouton Verrou
7. Bouton Gauche (<)
8. Port de recharge

La télécommande contient une batterie au lithium rechargeable. La télécommande peut être rechargée à l'aide d'un câble mini USB (inclus). Le port de charge est situé sous la languette en caoutchouc à la base de la télécommande.

Le voyant vert de la télécommande clignotera pendant la charge. Une fois celle-ci terminée, le voyant vert restera fixe. Lorsqu'elle est vide, il lui faut environ 4-5 heures pour se recharger entièrement.

Lorsque la batterie de la télécommande commence à baisser, le voyant clignote en rouge à la pression d'un bouton. Si la batterie est complètement vide, aucun voyant ne s'allume à la pression d'un bouton. Si cela arrive, le chariot s'arrêtera. Vous pouvez recharger la télécommande avec le port USB sur le chariot.

Sachez que le chargement de la télécommande via le port USB prendra l'énergie de la principale batterie du chariot et qu'une charge prolongée réduira l'autonomie de la batterie du chariot entre les charges.

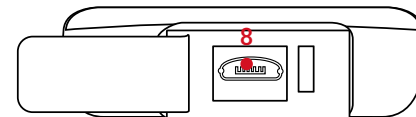
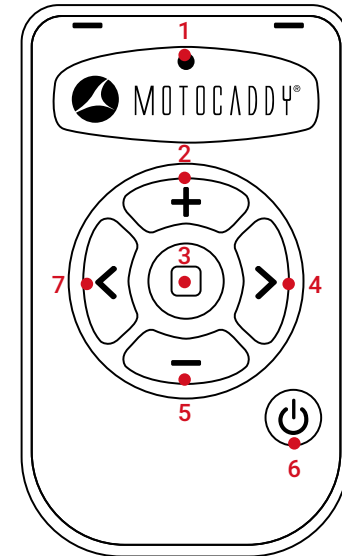

Jumelage de la télécommande / Fonction Verrou de la télécommande

Jumelage de la télécommande

Dans l'éventualité peu probable où la télécommande ne répond pas ou si vous disposez d'une nouvelle télécommande, celle-ci devra être jumelée au chariot.

Pour jumeler la télécommande au chariot:

1. Appuyez sur le bouton Stop de la télécommande et maintenez-le enfoncé pendant 5 secondes (Figure 1a)
2. Le voyant sur la télécommande commencera à clignoter en vert (Figure 1b), lâchez alors le bouton et connectez la batterie au chariot
3. Si le chariot n'est pas allumé dans les 60 secondes, la télécommande quittera le mode appairage

Fonction Verrou de la télécommande

La télécommande peut être verrouillée en appuyant sur le bouton Verrou (Figure 2a). Une fois celui-ci pressé, le voyant clignotera en vert ou en rouge (Figure 2b). Le vert indique que la télécommande est déverrouillée et le rouge indique qu'elle est verrouillée.

Lorsqu'elle est verrouillée, les boutons +/-/< et > sont désactivés et un voyant rouge clignote lors de leur pression. Le bouton Stop fonctionnera toujours et montrera un voyant vert lors de sa pression.

Si la télécommande est verrouillée pendant que le chariot fonctionne en mode télécommande, le chariot s'arrêtera après 4 secondes et la télécommande n'enverra plus de signal. Si le chariot est en mode Manuel, il continuera à fonctionner mais pourra toujours être arrêté en utilisant le bouton Stop de la télécommande.

Si vous appuyez sur le bouton Verrou de nouveau (Figure 2a), le voyant clignotera en vert (Figure 2b), ce qui déverrouillera la télécommande, et tous les boutons seront activés.

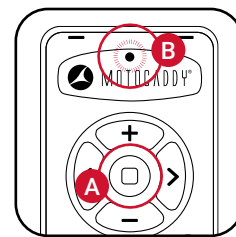

Figure 1

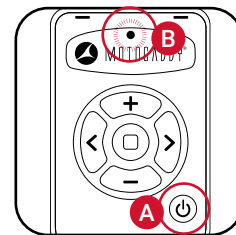

Figure 2

Fonctionnement du M7 REMOTE avec la télécommande

Lorsque la batterie est connectée au chariot pour la première fois, l'affichage de la vitesse indiquera 2, à savoir la vitesse par défaut à laquelle le chariot démarrera toujours après avoir été arrêté.

Pour mettre le chariot en mouvement pour la première fois, appuyez sur le bouton Plus (+) de la télécommande. Les boutons Plus (+) et Moins (-) peuvent alors être utilisés pour augmenter ou diminuer la vitesse pour arriver à l'allure requise.

Les boutons Gauche (<) et Droite (>) sont utilisés pour diriger le chariot sont utilisés pour conduire le chariot. Une pression rapide du bouton ajustera légèrement la direction à la vitesse actuelle, tandis qu'une pression plus longue des boutons gauche et droite réduira la vitesse pour tourner le chariot, ainsi plus le bouton est maintenu longtemps, plus l'angle de virage sera serré. Lâchez le bouton et le chariot retrouvera sa vitesse d'origine.

Le chariot peut être arrêté rapidement en appuyant sur le bouton Stop ou progressivement en réduisant la vitesse jusqu'à l'arrêt, le plus faible paramètre de vitesse en mode télécommande étant 2. Une fois que vous avez ralenti jusqu'à la vitesse 2, réduire la vitesse une fois de plus arrêtera le chariot.

Lorsque le chariot est stationnaire, en appuyant sur le bouton Moins (-), vous mettez le chariot en marche arrière. Si vous lâchez le bouton (-), le chariot s'arrêtera. Le chariot ne peut aller en marche arrière qu'à une vitesse définie, et il est impossible de le conduire lorsqu'il va en arrière.

Fonctionnement du chariot avec le mode de contrôle manuel

Le M7 REMOTE peut aussi facilement être utilisé en mode manuel. Lorsque le chariot est stationnaire, tournez simplement le cadran pour choisir la vitesse souhaitée et appuyez sur le bouton pour démarrer le chariot. Vous pouvez aussi passer du mode télécommande au mode manuel pendant que le chariot se déplace. Tournez simplement le cadran de vitesse et le chariot réagira à la vitesse sélectionnée.

Lorsque vous utilisez le chariot en mode manuel, vous pouvez rapidement reprendre le contrôle avec la télécommande en appuyant sur les boutons « Plus (+) » / Gauche ou Droite. Il est aussi possible de l'arrêter avec le bouton Stop. Une pression sur le bouton Moins diminuera la vitesse mais laissera le chariot en mode manuel.

Jauge de batterie / Prise USB de recharge

Jauge de batterie

Le M7 REMOTE inclut deux jauges de batterie à l'écran fournissant une indication de l'autonomie de la batterie du chariot (Figure 1a) et de la télécommande (Figure 1b). Le nombre de barres éclairées diminuera à mesure que l'autonomie de la batterie baissera.

Une batterie de chariot entièrement chargée présentera deux barres rouges et quatre barres vertes.

Le chariot a été conçu pour empêcher votre batterie de se décharger entièrement. Si l'autonomie de la batterie est trop faible, le chariot coupera l'alimentation du moteur. Si cela se produit, vous verrez la jauge de la batterie clignoter sur l'écran. (Figures 2 et 3). Veuillez charger votre batterie au lithium avant une nouvelle utilisation.

Veillez noter que certains niveaux de moiteur, d'humidité et de température peuvent causer la formation de buée localisée sur l'écran d'affichage. Cela n'affectera pas la fonctionnalité du chariot, ne provoquera pas de dommage et reviendra à la normale après amélioration des conditions défavorables.

Prise USB de recharge

Ce chariot possède un port de recharge USB conçu pour charger des appareils USB pendant que vous effectuez votre parcours.

Il suffit de retirer le capot de protection et de brancher un câble USB dans ce port situé sous la poignée. L'appareil continuera de charger tant que le câble est branché et que la batterie est connectée.

La vitesse de charge sera plus lente que celle d'un chargeur CA sur le secteur et similaire à celle obtenue en connectant l'appareil à un PC. Le chargeur USB prend son alimentation de la batterie principale du chariot et un chargement continu réduira la capacité de la batterie entre les charges. Le chariot est conçu pour désactiver le port de charge USB lorsque la capacité de la batterie atteint un niveau défini au préalable.



Figure 1



Figure 2



Figure 3



DECLARATION OF CONFORMITY

ORIGINAL

Business Name and Full Address of Manufacturer

Motocaddy Ltd - Units 15-18 Stansted Distribution Centre,
Start Hill
Great Hallingbury

Hertfordshire
CM22 7DG

Name and Address of Authorised Representative

-

Name and Address of the Person in Community Authorised to compile the Technical File (if different to above)

-

Description of product (Commercial Name)

Motocaddy Electric Trolley

Function, Model, Type, Serial Number

Function: Electric Trolley

Model: S1/S1 DHC/S3 PRO/S3 PRO DHC/
S5 CONNECT/S5 CONNECT DHC/S7 REMOTE/
M1/M1 DHC/M3 PRO/M3 PRO DHC/
M5 CONNECT/M5 CONNECT DHC/M5 GPS/
M5 GPS DHC/M-TECH/C-TECH/M7 REMOTE

Type: Motocaddy Digital Range

Standards Used

BS EN ISO 12100 2010

Place of Declaration

Units 15-18 Stansted Distribution Centre,
Start Hill
Great Hallingbury

Hertfordshire
CM22 7DG

Date of Declaration Wednesday January 01, 2020

Declaration

I declare that the machinery fulfils all the relevant provisions of the following Directives:- Low Voltage Directive 2006/95/EC, Electromagnetic Compatibility Directive 2004/108/EC.

Person Empowered to Draw Up Declaration

Name: John Helas

Position: Managing Director

Signature:



Motocaddy Ltd, Units 15 - 18 Stansted Distribution Centre,
Start Hill, Great Hallingbury, Hertfordshire, CM22 7DG, Royaume-Uni

tél. : +44 (0)1279 712 370 e-mail : info@motocaddy.com Internet : www.motocaddy.com

Nous nous engageons à protéger l'environnement et à favoriser le recyclage des produits Motocaddy en offrant un service gratuit de collecte et de traitement. Pour en savoir plus ou pour localiser le centre de recyclage Motocaddy le plus proche de chez vous, veuillez nous contacter via notre site Internet.

MC.20.64.FR.001

Brevet EASILOCK™ (R.-U.) - GB2519073 | Brevet Port de charge USB (R.-U.) - GB2473845 | Brevet port de charge USB (AUSTRALIE) - 2010224448